



Tákn

| | | |
|-----|-----------------------------------|--|
| GN | = Gólfúrfall | Brunatákn |
| BN | = Þakúfurfall | EI60 |
| SN | = Svalanúrfall | A-EI60 |
| LR | = Loftfæsting | A-EI120 |
| VLR | = Væðunúf loftfæsting | REI60 |
| PK | = Póstkassar | REI120 |
| NL | = Neyðarljós | A-REIM120 |
| BO | = Björgunarpopp | |
| R | = Reykskyngjafi | |
| HSL | = Handsóttkvíðatáki | |
| ÚT | = Merktur útgangur | |
| HV | = Hitaveita | |
| VV | = Varmveita | |
| RR | = Rafmagnsveita | |
| UK | = Útkrani | |
| DS | = Dyrasími | |
| BO | = Fellestigi við björgunarpopp | |
| BR | = Brunastanga | |
| SI | = Stigleiðsla | |
| SI | = Stigleiðsla út | |
| SI | = Stjórsmstöð brunavörðunarkerfis | |
| IN | = Inntak | |
| BI | = Blástæði fyrir fatalaða | |
| | | Hundur E30-CS EI60-CS EI60-CS |
| | | Gluggar E30 |

Teikningaskrá - Séruppdrættir

| Númer | Blað | Verkhloti | Dagsetning | Teiknað | Yfirfarið | Númer | Dagsetning | Nafn | Lýsing |
|---------------|----------|------------------------|------------|---------|-----------|-------|------------|------|--------|
| Séruppdrættir | | | | | | | | | |
| 1 | A401 | <varies> | <varies> | RM | KR RM | | | | |
| 2 | A402 | <varies> | <varies> | RM | KR RM | | | | |
| 3 | A403 | <varies> | <varies> | RM | KR RM | | | | |
| 4 | A404 | <varies> | <varies> | RM | KR RM | | | | |
| 5 | A405 | <varies> | <varies> | RM | KR RM | | | | |
| 6 | A406 | <varies> | <varies> | RM | KR RM | | | | |
| 7 | <varies> | <varies> | <varies> | RM | KR RM | | | | |
| 8 | A408 | Útlit vestur og norður | 25.06.2024 | RM | KR RM | | | | |
| 9 | A409 | Snið 1 | 25.06.2024 | RM | KR RM | | | | |
| 10 | A410 | Snið 2 | 25.06.2024 | RM | KR RM | | | | |
| 11 | A411 | Snið 3 | 25.06.2024 | RM | KR RM | | | | |
| 12 | A412 | Snið 4 | 25.06.2024 | RM | KR RM | | | | |
| 13 | A413 | Snið 5 | 25.06.2024 | RM | KR RM | | | | |
| 14 | A414 | Snið 6 | 25.06.2024 | RM | KR RM | | | | |
| 15 | A415 | Grunnmynd stiga | 25.06.2024 | RM | KR RM | | | | |
| 16 | A416 | Snið stiga | 25.06.2024 | RM | KR RM | | | | |
| 17 | A501 | Deili | 25.06.2024 | RM | KR RM | | | | |
| 19 | A701 | Gluggar og hurðir | 25.06.2024 | RM | KR RM | | | | |

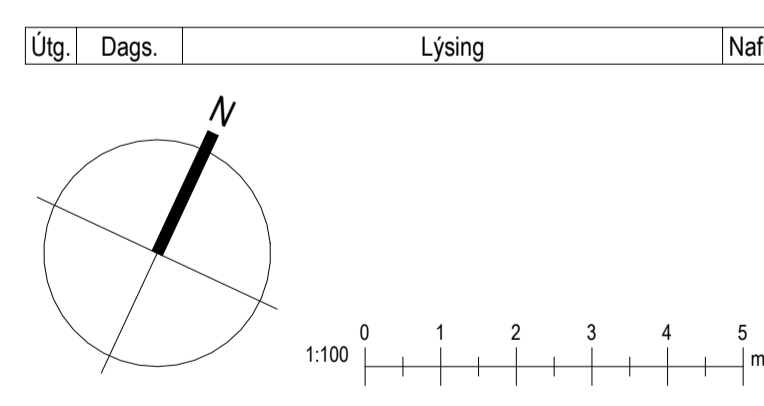

Kristinn Ragnarsson arkitekt
 ehf. 238-3589
 S. 594-2255
 Email: krark@krark.is
 www.krark.is

Áshamar 40 Mh104
Hafnarfjörður

Landeignanúmer: L231974 Staðgreinir: 1400-1-XXXXXXX

Grunnmynd kjallara

| Fjölbýlishúsi | Séruppdrættir |
|------------------------|------------------------------------|
| Verknúmer: 24024IF | Aðalhönnuður: Kristinn Ragnarsson |
| Mælikvarði: 1:50 | 120944-2659 |
| Dagsetning: 12.04.2024 | Hönnunarsjórn: Kristinn Ragnarsson |
| Hönnun: KR RM | 120944-2659 |
| Verkefnastjórn: KR | Bláð: Útgáfa: |
| Teiknað: RM | A401 |
| Yfirfarið: KR RM | |

| Tákn | | |
|------|--------------------------------|--------------------|
| GN | = Gólfúrfall | Brunatákn |
| BN | = Þakúrfall | |
| SN | = Svalanúrfall | Veggir og hæðaskil |
| LR | = Lofttæsting | EI60 |
| VLR | = Væðunin lofttæsting | EI90 |
| PK | = Póstkassar | A-EI60 |
| NL | = Neytarþjós | A-EI120 |
| BO | = Björgunarpopp | REI60 |
| R | = Reykskipting | REI120 |
| HSL | = Handsóttkvíttaki | A-REIM120 |
| ÚT | = Merktur útgangur | |
| HV | = Hitaveita | Hundir |
| VV | = Varmveita | E30-CS |
| RR | = Rafnagsveita | EI60-CS |
| UK | = Útkrani | EI60-CS |
| DS | = Dyrasim | Oluggar |
| BO | = Felldugi við björgunarpopp | E30 |
| BR | = Brunastanga | |
| SG | = Stigleisla | |
| SG | = Stigleisla út | |
| SG | = Stigleisla brunavörnarkerfis | |
| IN | = Inntak | |
| BL | = Blástæði fyrir fatala | |



KVÖÐ UM AÐKOMU SLÖKKVÍBÍLA

Körfubíll

G= 30,30

| Útg. | Dags. | Lýsing | Nafn |
|------|-------|--------|------|
| | | | |

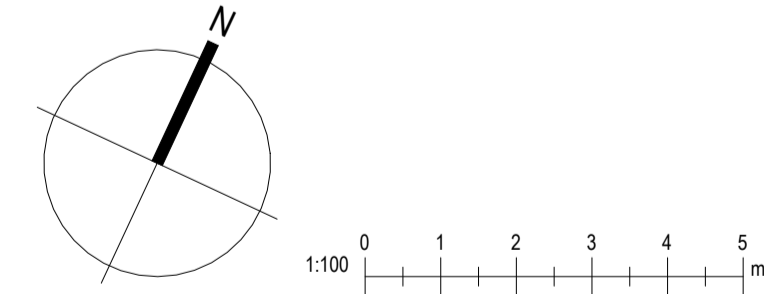

Kristinn Ragnarsson arkitekt
ehf. 238-3589
S. 594-2255
www.krak.is
Email: kristn@krak.is

| | |
|----------------------------|------------------------------------|
| Áshamar 40 Mh104 | |
| Hafnarfjörður | |
| Landeyðingarnúmer: L231974 | Staðgreinir: 1400-1-XXXXXXX |
| Grunnmynd 1. hæð | |
| Fjölbýlishúsi | Séruppdrættir |
| Verknúmer: 24024IF | Adalhönnuður: Kristinn Ragnarsson |
| Mælikvarði: 1:50 | 120944-2669 |
| Dagsetning: 12.04.2024 | Hönnunartjórn: Kristinn Ragnarsson |
| Hönnun: KR RM | 120944-2669 |
| Verkefnastjórn: KR | Bláð: Útgáfa: |
| Teiknað: RM | A402 |
| Yfirteiknað: KR RM | |

| Tákn | | |
|------|---------------------------------|--------------------|
| GN | = Gólfúrfall | Brunatákn |
| BN | = Þakúrfall | |
| SN | = Svalanúrfall | |
| LR | = Loftrásing | Veggir og hæðaskil |
| VLR | = Væðnum loftrásing | EI60 |
| PK | = Póstkassar | EI90 |
| NL | = Neyðarjós | A-EI120 |
| BO | = Björgunarpop | REI60 |
| R | = Reykskyggni | REI120 |
| HSL | = Handsókkvitaki | A-REIM120 |
| ÚT | = Merktur útgangur | |
| HV | = Hitaveita | Hundir |
| VV | = Varmveita | E30-CS |
| RR | = Rafnagsveita | EI60-CS |
| UK | = Útkrani | EI60-CS |
| DS | = Dyrasími | Gluugar |
| BO | = Felstigi við björgunarpop | E30 |
| BR | = Brunaslanga | |
| SG | = Stigleisla | |
| SGÚ | = Stigleisla út | |
| ST | = Stjórnaðá brunavörðunarkerfis | |
| INT | = Inntak | |
| BL | = Blástæði fyrir fatala | |

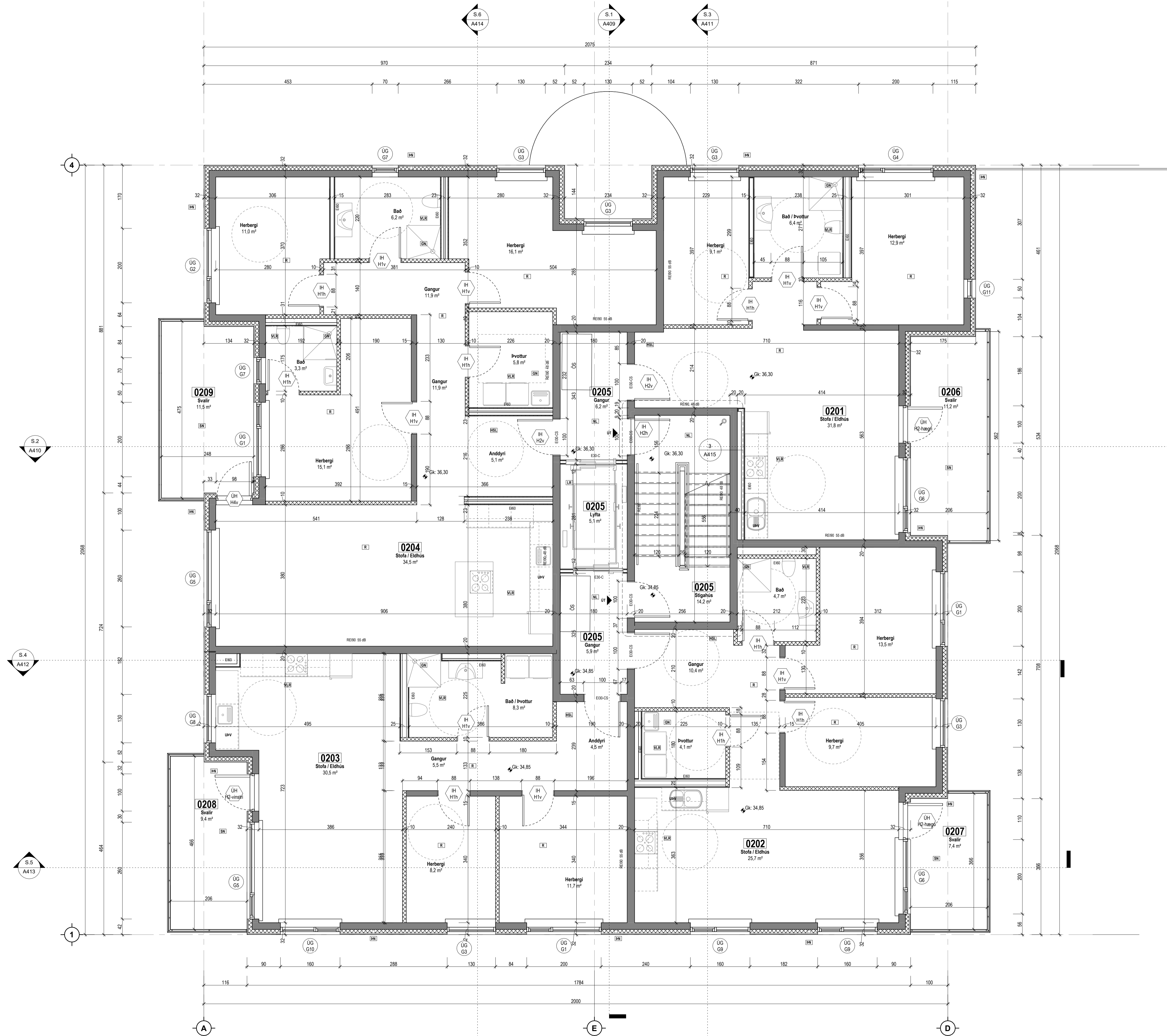

Útg. Dags. Lýsing Nafn

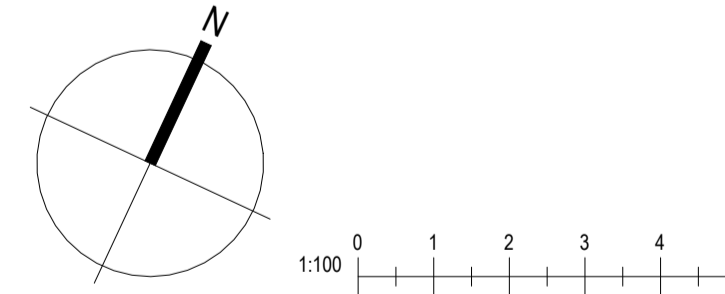

Kristinn Ragnarsson arkitekt
ehf. 238-3589
S. 594-2255
www.krark.is
Email: krark@krark.is

Áshamar 40 Mh104
Hafnarfjörður

Landeignanúmer: L231974 Staðgreinir: 1400-1-XXXXXXX

Grunnmynd 2. hæð

| Fjölbýlishús | Séruppdrættir |
|------------------------|------------------------------------|
| Verknúmer: 24024IF | Aðalhönnuður: Kristinn Ragnarsson |
| Mælikvarði: 1:50 | 120944-2669 |
| Dagsetning: 12.04.2024 | Hönnunartíðni: Kristinn Ragnarsson |
| Hönnun: KR RM | 120944-2669 |
| Verkefnastjórn: KR | Bláa: Útgáfa: |
| Teiknaði: RM | A403 |
| Yfirtíðni: KR RM | |

| Tákn | | | |
|------|---------------------------------|-------------------|--|
| GN | = Gólfúrfall | Brunatákn | |
| PN | = Þakúrfall | | |
| SN | = Svalnúrfall | Veggir og hæðskil | |
| LR | = Loftfæsting | EI60 | |
| VLR | = Væðnum loftfæsting | EI90 | |
| PK | = Póstkassar | A-EI120 | |
| NL | = Neytarjös | REI120 | |
| BO | = Björgunarpopp | A-REIM120 | |
| R | = Reykskipting | | |
| HSL | = Hendslókkvotaki | | |
| ÚT | = Merktur útgangur | | |
| HV | = Hitaveita | Hundir | |
| VV | = Varmveita | E30-CS | |
| RR | = Rafnagsveita | E100-CS | |
| UK | = Útkrani | E160-CS | |
| DS | = Dyrasími | Gluggar | |
| BO | = Felldugi við björgunarpopp | E30 | |
| BR | = Brunaslanga | | |
| ○ | = Stigleidsla | | |
| ○ | = Stigleidsla út | | |
| □ | = Stjómstöð brunavörðunarkerfis | | |
| □ | = Inntak | | |
| □ | = Blástæði fyrir fatade | | |

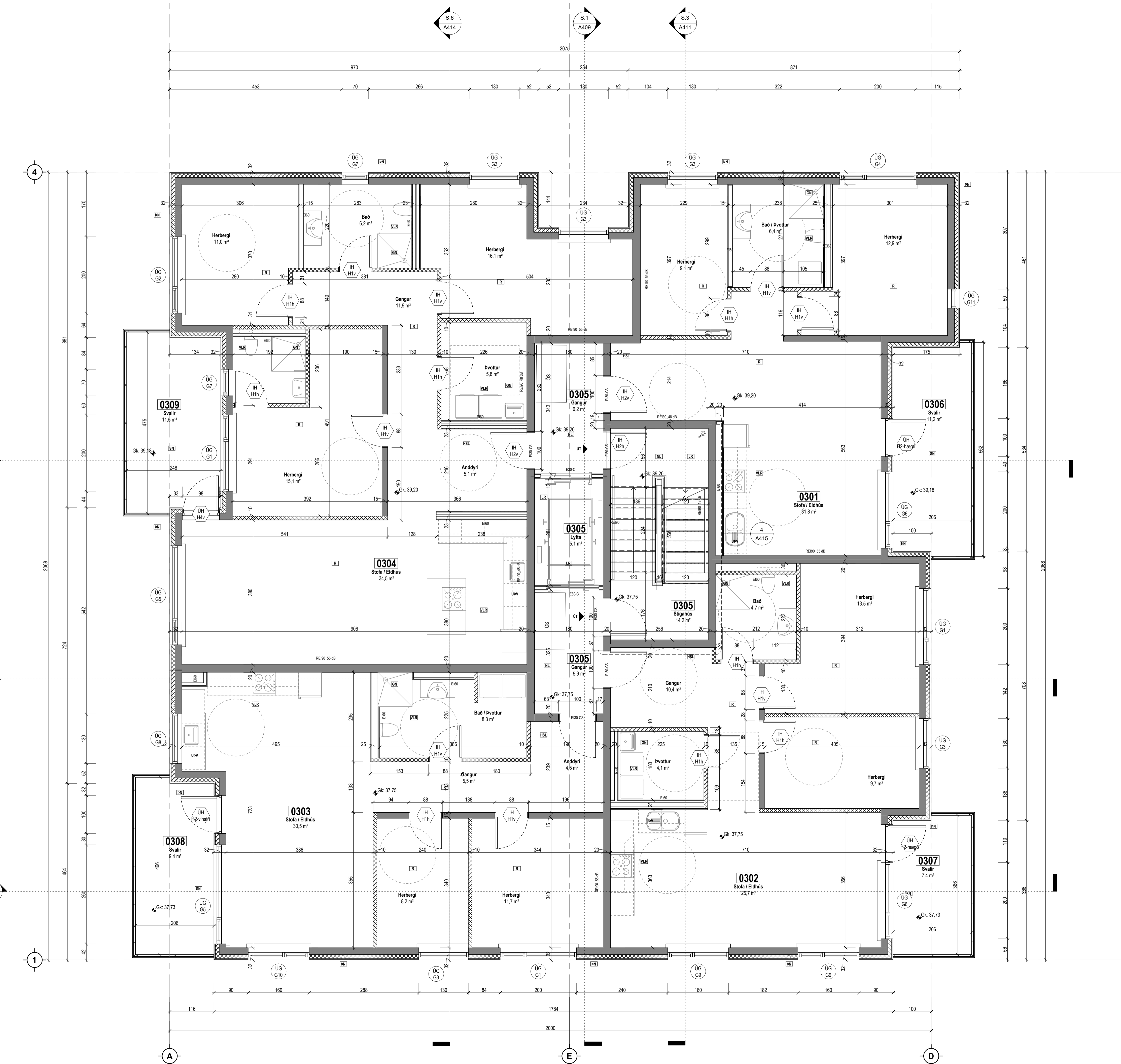

Útg. Dags. Lýsing Nafn

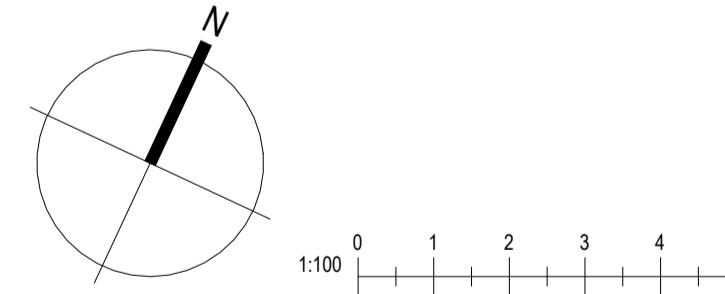

Kristinn Ragnarsson arkitekt
ehf. 238-3589
S. 594-2255
www.krak.is
Email: krak@krak.is

Áshamar 40 Mh104
Hafnarfjörður

Landeignanúmer: L231974 Staðgreinir: 1400-1-XXXXXXX

Grunnmynd 3. hæð

| Fjölbýlishúsið | Séruppdrættir |
|------------------------|------------------------------------|
| Verknúmer: 24024IF | Aðalhönnuður: Kristinn Ragnarsson |
| Mælikvarði: 1:50 | 120944-2659 |
| Dagsetning: 12.04.2024 | Hönnunartíðni: Kristinn Ragnarsson |
| Hönnun: KR RM | 120944-2659 |
| Verkefnastjórn: KR | Blá: Útgáfa: |
| Teiknað: RM | A404 |
| Yfirtíðni: KR RM | |

| Tákn | | |
|------|-----------------------------------|-------------------|
| GN | = Gólfúrfall | Brunatákn |
| BN | = Þakúrfall | |
| SN | = Svalanúrfall | Veggir og hæðskil |
| LR | = Loftþræsting | EI60 |
| VLR | = Væðunin loftþræsting | EI90 |
| PK | = Póstkassar | A-EI120 |
| NL | = Neyðarjös | REI120 |
| BO | = Björgunarpopp | A-REIM120 |
| R | = Reykskipting | |
| HSL | = Hendslóttakki | |
| ÚT | = Merktur útgangur | |
| HV | = Hitaveita | |
| VV | = Varmveita | |
| RR | = Rafmagnsveita | |
| UK | = Útkrani | |
| DS | = Dyrasim | |
| BO | = Felldugi við björgunarpopp | |
| BR | = Brunaslanga | |
| SL | = Sligleðsla | |
| SI | = Sligleðsla út | |
| ST | = Stjórsmáttá brunavörðunarkerfis | |
| IN | = Inntak | |
| BL | = Blástæði fyrir fataleða | |
| | | Hundir |
| | | E30-CS |
| | | EI30-CS |
| | | EI60-CS |
| | | EI90-CS |
| | | E30 |

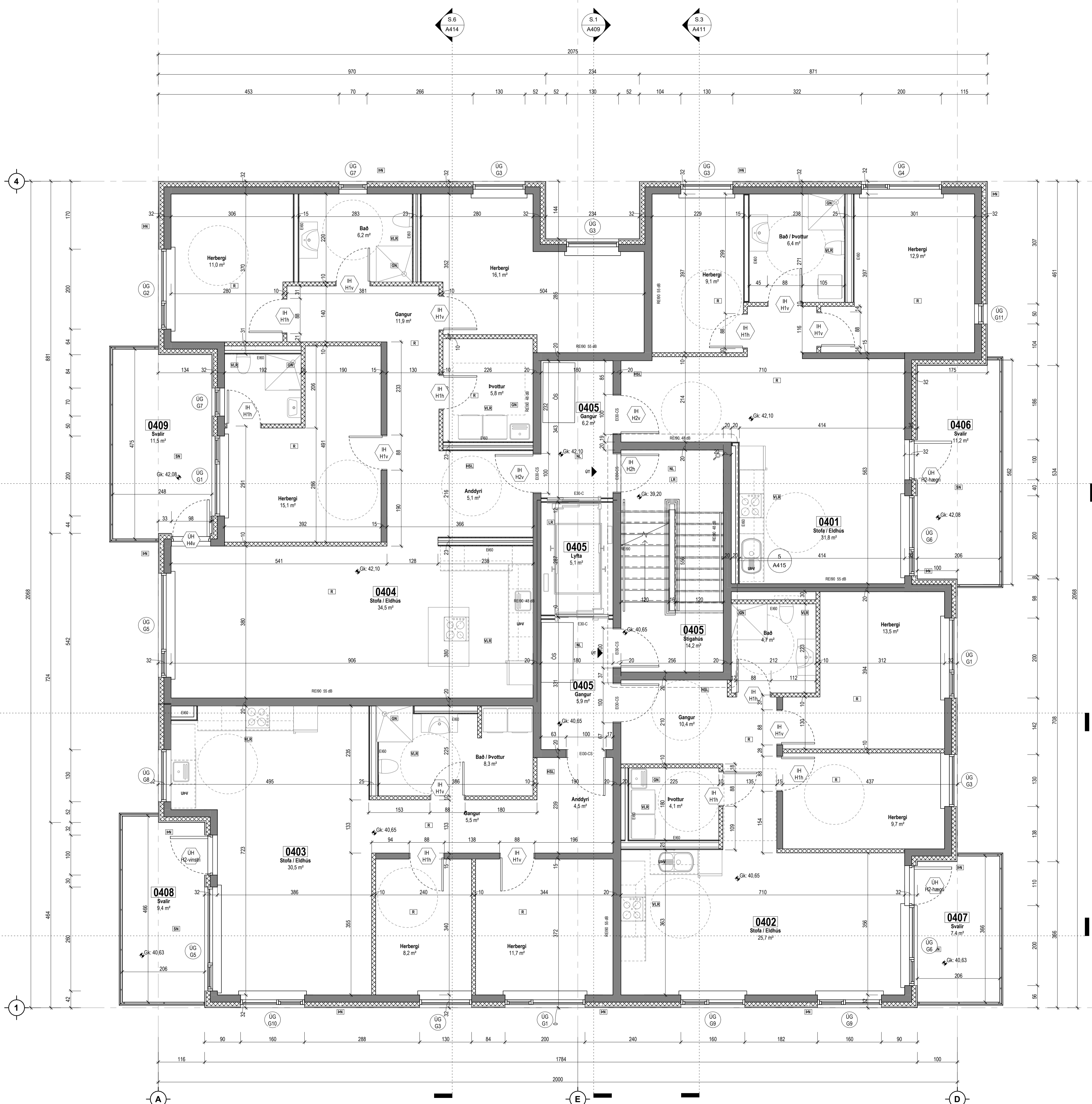

Útg. Dags. Lýsing Nafn

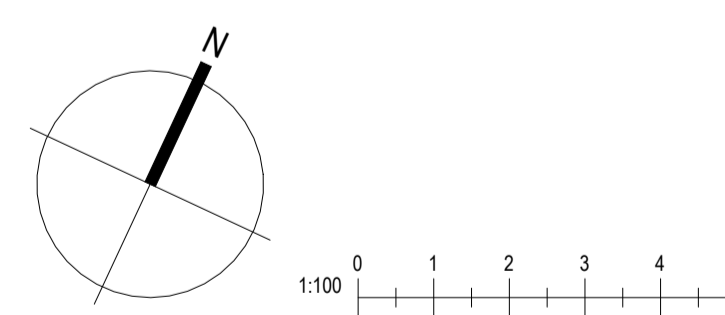

Kristinn Ragnarsson arkitekt
ehf. 238-3589
S. 594-2255
www.trak.is
Email: kristn@trak.is

Áshamar 40 MhI04
Hafnarfjörður

Landeignanúmer: L231974 Staðgreinir: 1400-1-XXXXXXX

Grunnmynd 4. hæð

| Fjölbýlishús | Séruppdrættir |
|------------------------|------------------------------------|
| Verknúmer: 24024IF | Aðalhönnuður: Kristinn Ragnarsson |
| Mælikvarði: 1 : 50 | 120944-2659 |
| Dagsetning: 12.04.2024 | Hönnunartjórn: Kristinn Ragnarsson |
| Hönnun: KR RM | 120944-2659 |
| Verkefnastjórn: KR | Blá: Útgáfa: |
| Teiknað: RM | A405 |
| Yfirtarið: KR RM | |

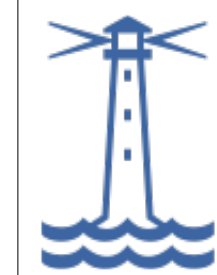

Sampykkt
Hafnarfjörður
Byggingarfulltrúi

Tákn

| | | |
|-----|---------------------------------|-----------|
| GN | = Gólfúrfall | Brunatákn |
| BN | = Þakúrfall | E60 |
| SN | = Svalnúrfall | A-E60 |
| LR | = Lofttæsting | A-EI120 |
| VLR | = Væðnín lofttæsting | REI60 |
| PK | = Póstkassar | REI120 |
| NL | = Neytanjós | A-REIM120 |
| BO | = Björgunarpopp | Hundur |
| R | = Reykskyngi | E30-CS |
| HSL | = Handklóttaki | EI60-CS |
| ÚT | = Merktur útgangur | EI60-CS |
| HV | = Hitaveita | Oluggar |
| VV | = Varmveita | E30 |
| RR | = Rafnagsveita | |
| UK | = Útkrani | |
| DS | = Dyrasími | |
| BO | = Felldugi við björgunarpopp | |
| BR | = Brunastanga | |
| SI | = Stigleidsla | |
| SI | = Stigleidsla út | |
| SI | = Stjórnaðá brunavörðunarkerfis | |
| IN | = Inntak | |
| IN | = Blástæði fyrir fatala | |

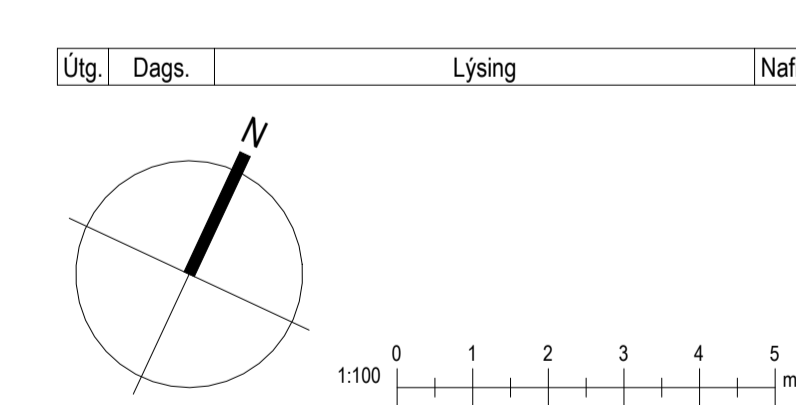
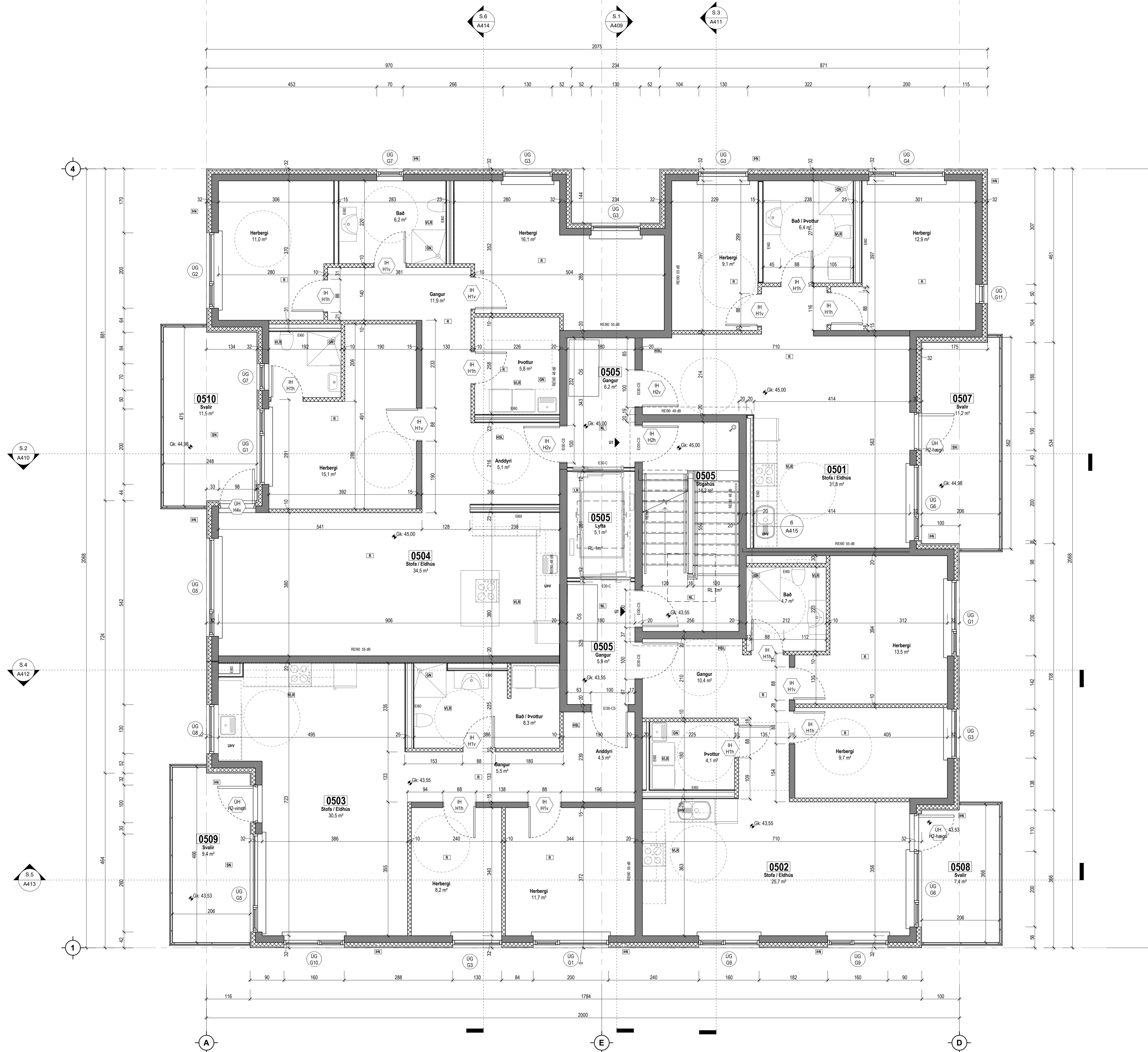

Kristinn Ragnarsson arkitekt
ehf. 238-3589
S. 594-2255
www.krark.is
Email: krark@krark.is

| | |
|-----------------------------------|------------------------------------|
| Áshamar 40 Mh104 Hafnarfjörður | |
| Landeigilnúmer: L231974 | Staðgreinir: 1400-1-XXXXXXX |
| Grunnmynd 5. hæð | |
| Fjölbýlishúsið | Séruppdrættir |
| Verknúmer: 24024IF | Adalhönnuður: Kristinn Ragnarsson |
| Mælikvarði: 1:50 | 120944-2659 |
| Dagsetning: 12.04.2024 | Hönnunarsjórn: Kristinn Ragnarsson |
| Hönnun: KR RM | 120944-2659 |
| Verkefnastjórn: KR | Bláa: Útgáfa: |
| Teiknað: RM | A406 |
| Yfirtekið: KR RM | |

Tákn

| | | |
|-----|----------------------------------|--------------------|
| GN | = Gólfúrfall | Brunatákn |
| BN | = Þakúrfall | |
| SN | = Svaniúrfall | Veggir og hæðaskil |
| LR | = Loftþæsting | EI60 |
| VLR | = Væðnum loftþæsting | EI90 |
| PK | = Póstkassar | A-EI60 |
| NL | = Neyðarjös | A-EI120 |
| BO | = Björgunarpopp | REI60 |
| R | = Reykskipting | REI120 |
| HSL | = Hendslökkvitæki | A-REIM120 |
| ÚT | = Merktur útgangur | |
| HV | = Hitaveita | Hundur |
| VV | = Varmveita | E30-CS |
| RR | = Rafnagsveita | EI30-CS |
| UK | = Útkrani | EI60-CS |
| DS | = Dyrasími | Oluggar |
| BO | = Felliðgi við björgunarpopp | E30 |
| UG | = Brunaslanga | |
| UH | = Stigleiðsla | |
| U | = Stigleiðsla út | |
| U | = Stigsmáttá brunavörðunarkerfis | |
| I | = Inntak | |
| A | = Bilastæði fyrir fatalaða | |



SU-Austur
1:100

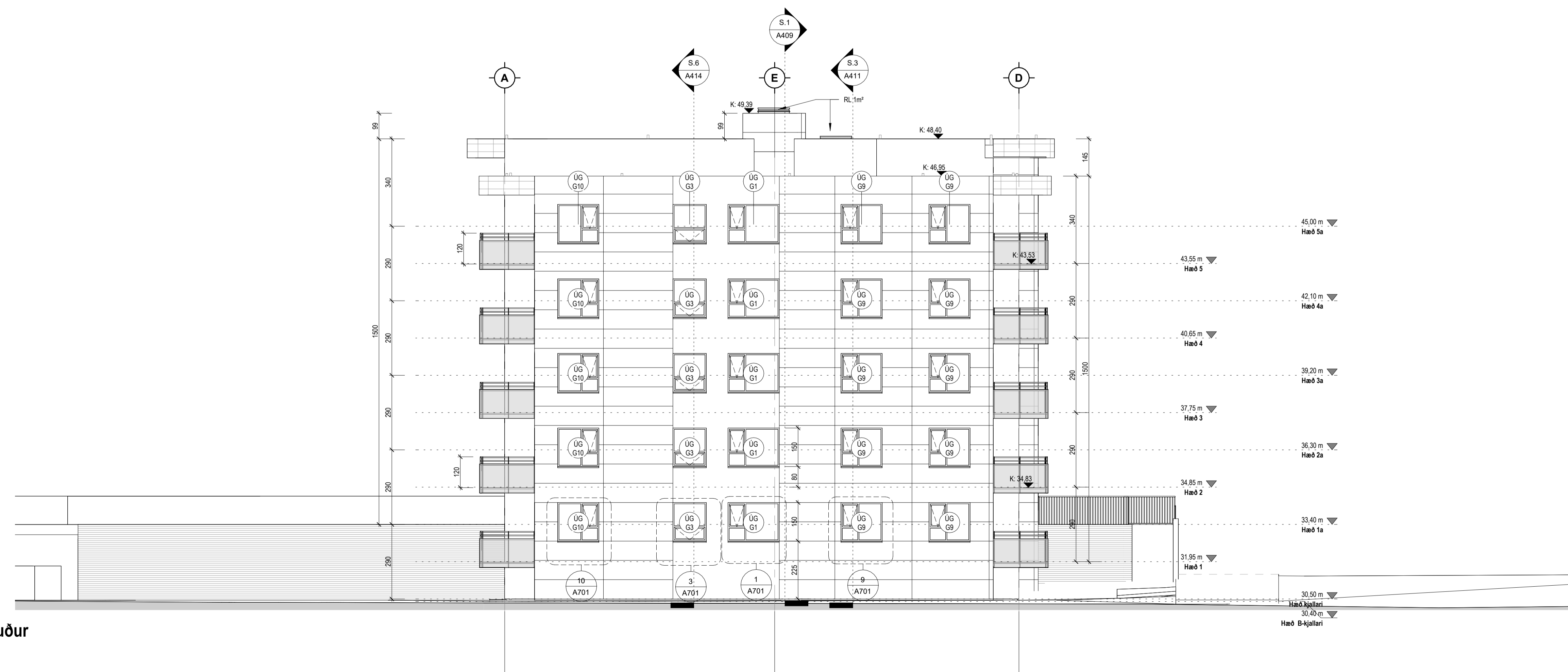

SU-Suður
1:100

| | | | |
|------|-------|--------|------|
| Útg. | Dags. | Lýsing | Nafn |
|------|-------|--------|------|



Kristinn Ragnarsson arkitekt
ehf. 238-3589
S. 594-2255
www.krark.is
Email: krark@krark.is

Áshamar 40 MhI04
Hafnarfjörður

Landheignanúmer: L231974 Staðgreinir: 1400-1-XXXXXXX

Útlit austur og suður

| | |
|------------------------|------------------------------------|
| Fjölbylishúsi | Séruppdrættir |
| Verknúmer: 24024IF | Aðalhönnuður: Kristinn Ragnarsson |
| Mælikvarði: 1:100 | 120944-2669 |
| Dagsetning: 12.04.2024 | Hönnunartjórn: Kristinn Ragnarsson |
| Hönnun: KR RM | 120944-2669 |
| Verkefnastjórn: KR | Blað: Útgáfa: |
| Teiknað: RM | A407 |
| Yfirfarið: KR RM | |

| Tákn | | |
|------|-----------------------------------|-------------------|
| GN | = Gólfurfall | Brunatákn |
| PN | = Þakurfall | |
| SN | = Svafurfall | Veggir og hæðskil |
| LR | = Lofttæsting | EI60 |
| VLR | = Væðunin lofttæsting | EI90 |
| PK | = Póstkassar | A-EI120 |
| NL | = Neyðarjös | REI60 |
| BO | = Björgunarpopp | REI120 |
| R | = Reykskiptari | A-REIM120 |
| HSL | = Hæðskilvæðing | |
| ÚT | = Merktur útgangur | |
| HV | = Hitaveita | Hundur |
| VV | = Varmveita | E30-CS |
| RR | = Rafnagsveita | E100-CS |
| UK | = Útkrani | E160-CS |
| DS | = Dyrasími | Oluggar |
| BO | = Fellið við björgunarpopp | E30 |
| BR | = Brunaslanga | |
| SG | = Stigleiðsla | |
| SGÚ | = Stigleiðsla út | |
| SGM | = Stigleiðsla brunavörðunarkerfis | |
| IN | = Inntak | |
| BL | = Blástæði fyrir fatala | |



SU-Vestur
1: 100

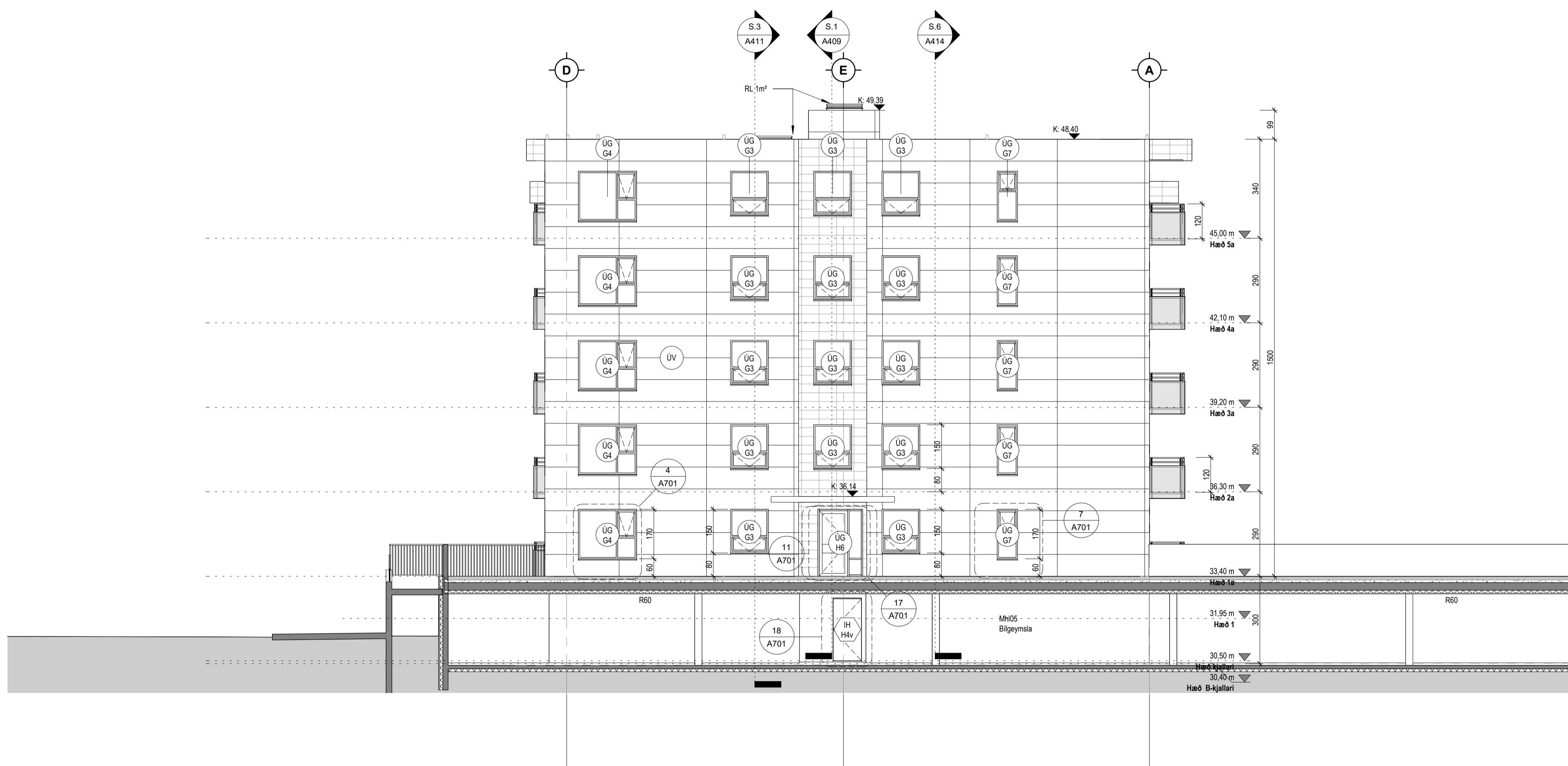

SU-Norður
1: 100

| Útg. | Dags. | Lýsing | Nafn |
|------|-------|--------|------|
| | | | |



Kristinn Ragnarsson arkitekt
ehf. 238-3589
S: 594-2255
www.krark.is Email: krark@krark.is

| | |
|---|------------------------------------|
| <p>Áshamar 40 Mh104 Hafnarfjörður</p> | |
| Landeignanúmer: L231974 | Staðgreinir: 1400-1-XXXXXXX |
| <p>Útlit vestur og norður</p> | |
| Fjölbýlishús | Séruppdrættir |
| Verknúmer: 24024IF | Aðalhönnuður: Kristinn Ragnarsson |
| Mælikvarði: 1: 100 | 120944-2659 |
| Dagsetning: 12.04.2024 | Hönnunarsjórn: Kristinn Ragnarsson |
| Hönnun: KR RM | 120944-2659 |
| Verkefnastjórn: KR | Blá: Útgáfa: |
| Teiknað: RM | A408 |
| Yfirfarið: KR RM | |

Copyright © Hönnuður áskur er allan rétt á hönnunum - Fylgubúur er háð skriflegu samþykki

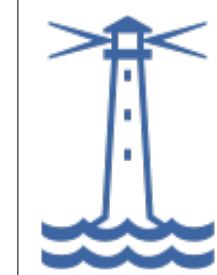

Samþykkt
Hafnarfjörður
Byggingarfulltrúi

Tákn

| | | |
|-----|--------------------------------|-----------|
| GN | = Gólfúrfall | Brunatákn |
| PN | = Þakúrfall | E60 |
| SN | = Svæluúrfall | E90 |
| LR | = Loftþræsting | A-E60 |
| VLR | = Væðunin loftþræsting | A-E120 |
| PK | = Póstkassar | RE60 |
| NL | = Neyðarljós | RE120 |
| BO | = Björgunarpopp | A-REIM120 |
| R | = Reykskipting | |
| HSL | = Hændsáttak | |
| ÚT | = Merktur útgangur | |
| HV | = Hitaveita | Hundr |
| VV | = Varmveita | E30-CS |
| RR | = Rafnagsveita | E100-CS |
| UK | = Útkrani | E160-CS |
| DS | = Dyrasími | E30 |
| BO | = Fellið við björgunarpopp | Oluggar |
| BR | = Brunaslanga | E30 |
| ○ | = Stigleiðsla | |
| ○ | = Stigleiðsla út | |
| □ | = Stjórnað brunavörðunarkerfis | |
| □ | = Inntak | |
| □ | = Blástæði fyrir fatala | |

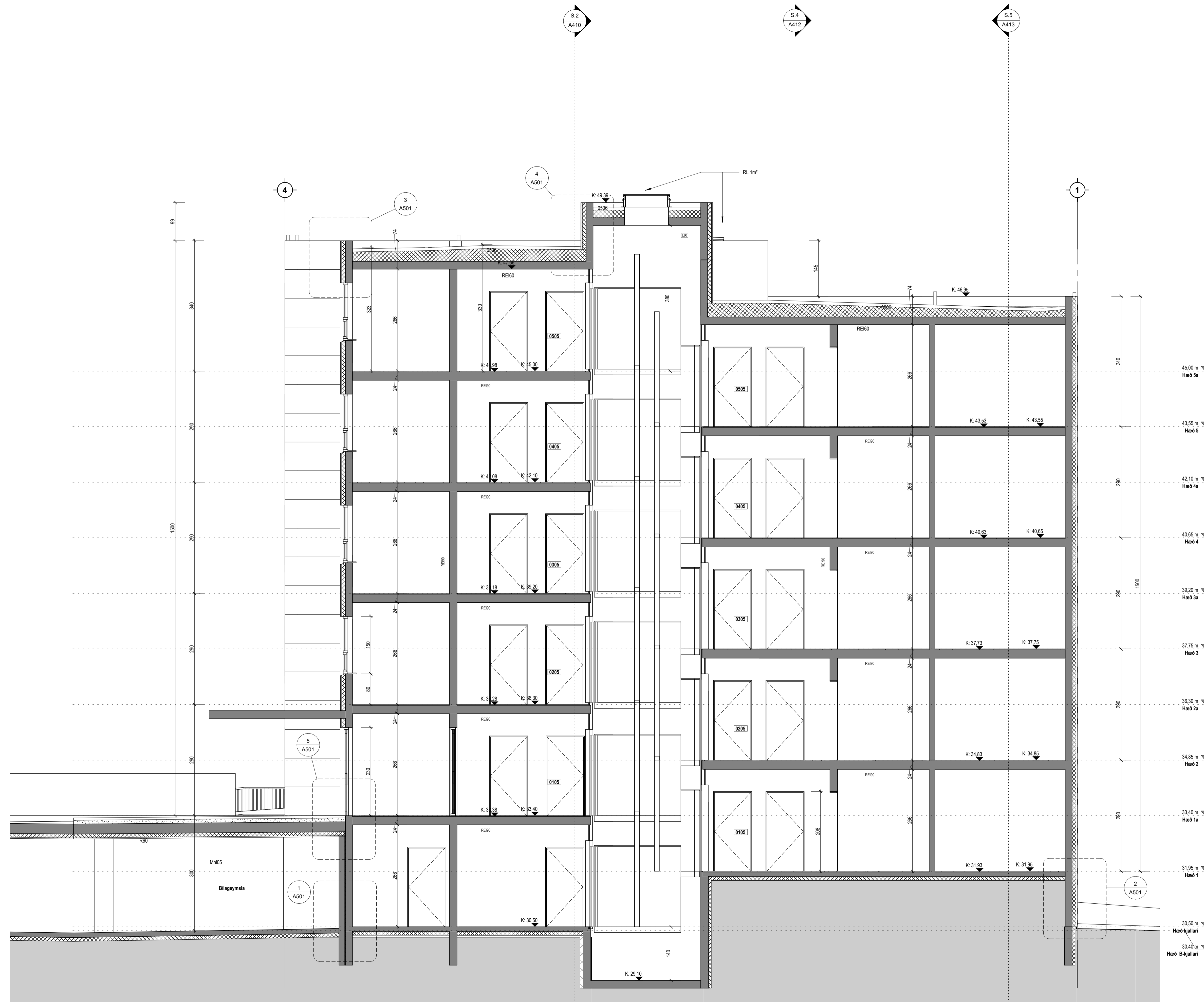

| Útg. | Dags. | Lýsing | Nafn |
|------|-------|--------|------|
| | | | |

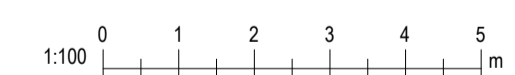

Kristinn Ragnarsson arkitekt
ehf. 238-3589
S. 594-2255
www.krark.is Email: krark@krark.is

Áshamar 40 Mh104
Hafnarfjörður

Landeignanúmer: L231974 Staðgreinir: 1400-1-XXXXXXX

Sníð 1

| Fjölbýlishús | Séruppdrættir |
|------------------------|------------------------------------|
| Verknúmer: 24024IF | Aðalhönnuður: Kristinn Ragnarsson |
| Mælikvarði: 1:50 | 120944-2669 |
| Dagsetning: 12.04.2024 | Hönnunarsjóni: Kristinn Ragnarsson |
| Hönnun: KR RM | 120944-2669 |
| Verkefnastjórn: KR | Blá: Útgáfa: |
| Teiknaði: RM | A409 |
| Yfirfarið: KR RM | |

| Tákn | | |
|------|----------------------------------|--------------------|
| GN | = Gólfúrfall | Brunatákn |
| BN | = Þakúrfall | Veggir og hæðaskil |
| SN | = Svælnúrfall | EI60 |
| LR | = Loftæsting | EI90 |
| VLR | = Væðun loftæsting | A-EI60 |
| PK | = Póstkassar | A-EI120 |
| NL | = Neyðarljós | REI60 |
| BO | = Björgunarpopp | REI120 |
| R | = Reykskiptari | A-REIM120 |
| HSL | = Hændsökkvotaki | Hundur |
| ÚT | = Merktur útgangur | E30-CS |
| HV | = Hitaveita | EI00-CS |
| VV | = Varmveita | EI60-CS |
| RR | = Rafmagnsveita | EI00-CS |
| UK | = Útkrani | EI60-CS |
| DS | = Dyrasími | Oluggar |
| BO | = Felldugi við björgunarpopp | E30 |
| BR | = Brunaslanga | |
| ○ | = Stigleidsla | |
| ○ | = Stigleidsla út | |
| □ | = Stjórmeðal brunavörðunarkerfis | |
| □ | = Inntak | |
| □ | = Blástæði fyrir fatala | |

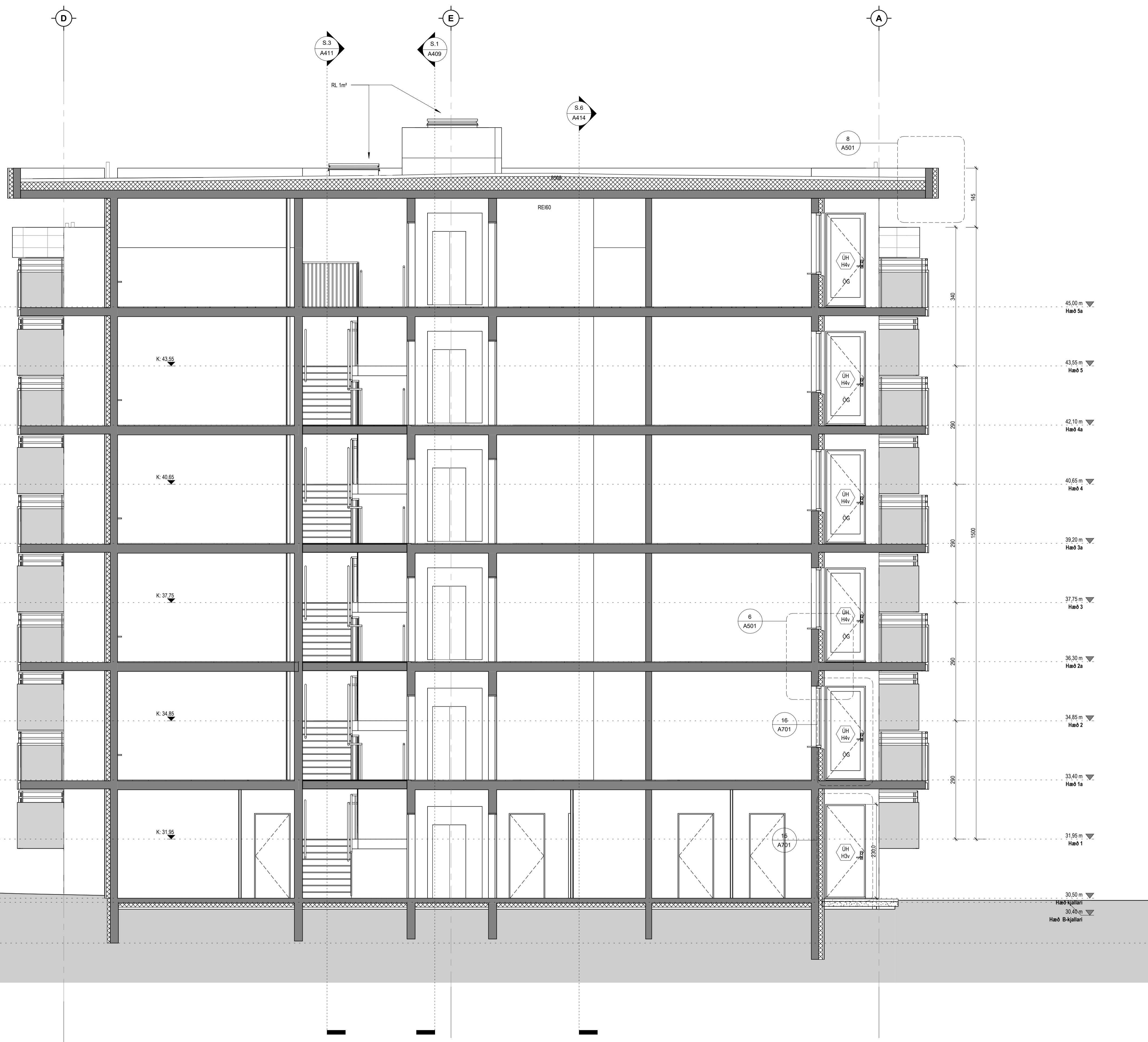

| Útg. | Dags. | Lýsing | Nafn |
|------|-------|--------|------|
| | | | |

29.40 m
 Sökkjar

1:100

0 1 2 3 4 5 m

Kristinn Ragnarsson arkitekt
 ehf. 238-3589
 S. 594-2255
 Email: krak@krak.is
 www.krak.is

Áshamar 40 MhI04
Hafnarfjörður

Landeignanúmer: L231974 Staðgreinir: 1400-1-XXXXXXX

Snið 2

| Fjölbýlishús | Séruppdrættir |
|------------------------|------------------------------------|
| Verknúmer: 24024IF | Aðalhönnuður: Kristinn Ragnarsson |
| Mælikvarði: 1:50 | 120944-2669 |
| Dagsetning: 12.04.2024 | Hönnunarsjóri: Kristinn Ragnarsson |
| Hönnun: KR RM | 120944-2669 |
| Verkefnastjóri: KR | Blá: Útgáfa: |
| Teiknaði: RM | A410 |
| Yfirfariði: KR RM | |

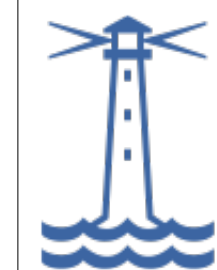

Samþykkt
Hafnarfjörður
Byggingarfulltrúi

Tákn

| | | |
|-----|-----------------------------------|-----------|
| GN | = Gólfúrfall | Brúnatákn |
| BN | = Þakúrfall | E60 |
| SN | = Svælnúrfall | E60 |
| LR | = Lofttæsting | E60-CS |
| VLR | = Væðnum lofttæsting | E100-CS |
| PK | = Póstkassar | E100-CS |
| NL | = Neyðarljós | E100-CS |
| BO | = Björgunarpopp | E100-CS |
| R | = Reykskipting | E100-CS |
| HSL | = Hændsákkotvæki | E100-CS |
| ÚT | = Merktur útgangur | E100-CS |
| HV | = Hitaveita | E100-CS |
| VV | = Varmveita | E100-CS |
| RR | = Rafmagnsveita | E100-CS |
| UK | = Útkrani | E100-CS |
| DS | = Dyrasími | E100-CS |
| BO | = Felldugi við björgunarpopp | E100-CS |
| BR | = Brúnatákn | E100-CS |
| SL | = Stigleiðsla | E100-CS |
| SL | = Stigleiðsla út | E100-CS |
| SL | = Stigleiðsla brúnaþvörunarkerfis | E100-CS |
| IN | = Inntak | E100-CS |
| BL | = Blástæði fyrir fatala | E100-CS |

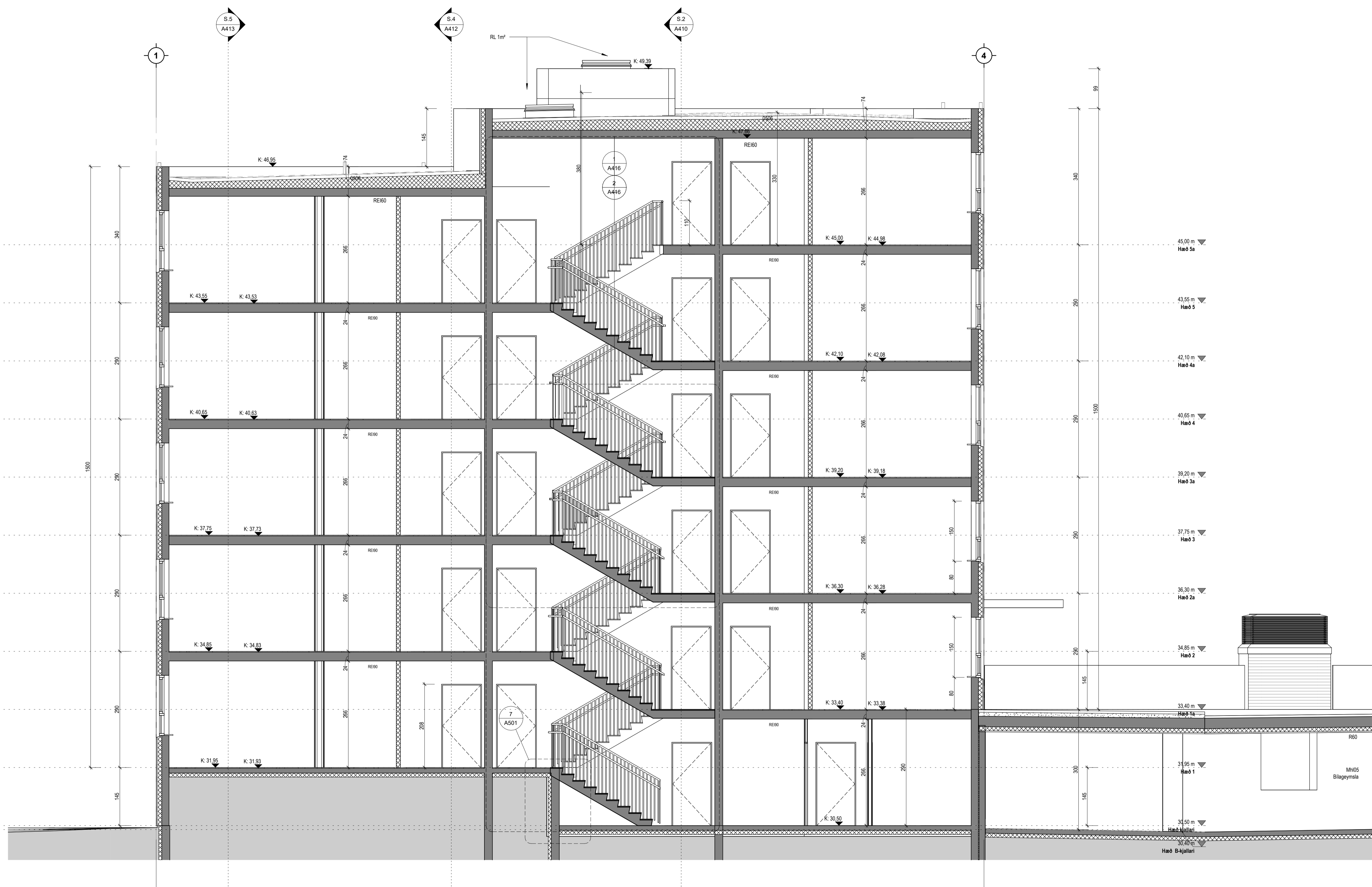

| | | | |
|------|-------|--------|------|
| Útg. | Dags. | Lýsing | Nafn |
|------|-------|--------|------|

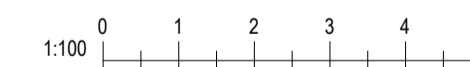

ark. **Kristinn Ragnarsson arkitekt**
ehf. 238-3589
S. 594-2255
www.ark.is Email: krak@ark.is

Áshamar 40 Mh104 Hafnarfjörður

Landeignanúmer: L231974 Staðgreinir: 1400-1-XXXXXXX

Snið 3

| Fjölbýlishús | Séruppdrættir |
|------------------------|------------------------------------|
| Verknúmer: 24024IF | Aðalhönnuður: Kristinn Ragnarsson |
| Mælikvarði: 1:50 | 120944-2669 |
| Dagsetning: 12.04.2024 | Hönnunartjórn: Kristinn Ragnarsson |
| Hönnun: KR RM | 120944-2669 |
| Verkefnastjórn: KR | Blá: Útgáfa: |
| Teiknað: RM | A411 |
| Yfirfarið: KR RM | |



Tákn

| | |
|------------------------------------|-----------|
| GN = Gólfúrfall | Brunatákn |
| BN = Þakúrfall | E60 |
| SN = Svalanúrfall | E90 |
| LR = Loftþæsting | A-E10 |
| VLR = Væðnum loftþæsting | A-E120 |
| PK = Póstkassar | RE10 |
| NL = Neytarþjós | RE120 |
| BO = Björgunarpopp | A-REIM120 |
| R = Reykiskýpani | |
| HSL = Handslökkivotaki | |
| ÚT = Merktur útgangur | |
| HV = Hitaveita | Hundur |
| VV = Varmveita | E30-CS |
| RR = Rafnagsveita | E100-CS |
| UK = Útkrani | E160-CS |
| DS = Dyrasími | |
| BO = Felliðgi við björgunarpopp | Oluggar |
| BR = Brunaslanga | E30 |
| ○ = Stigleiðsla | |
| ○ = Stigleiðsla út | |
| □ = Stjórnstöð brunavörðunarkerfis | |
| □ = Inntak | |
| □ = Blástæði fyrir fatala | |

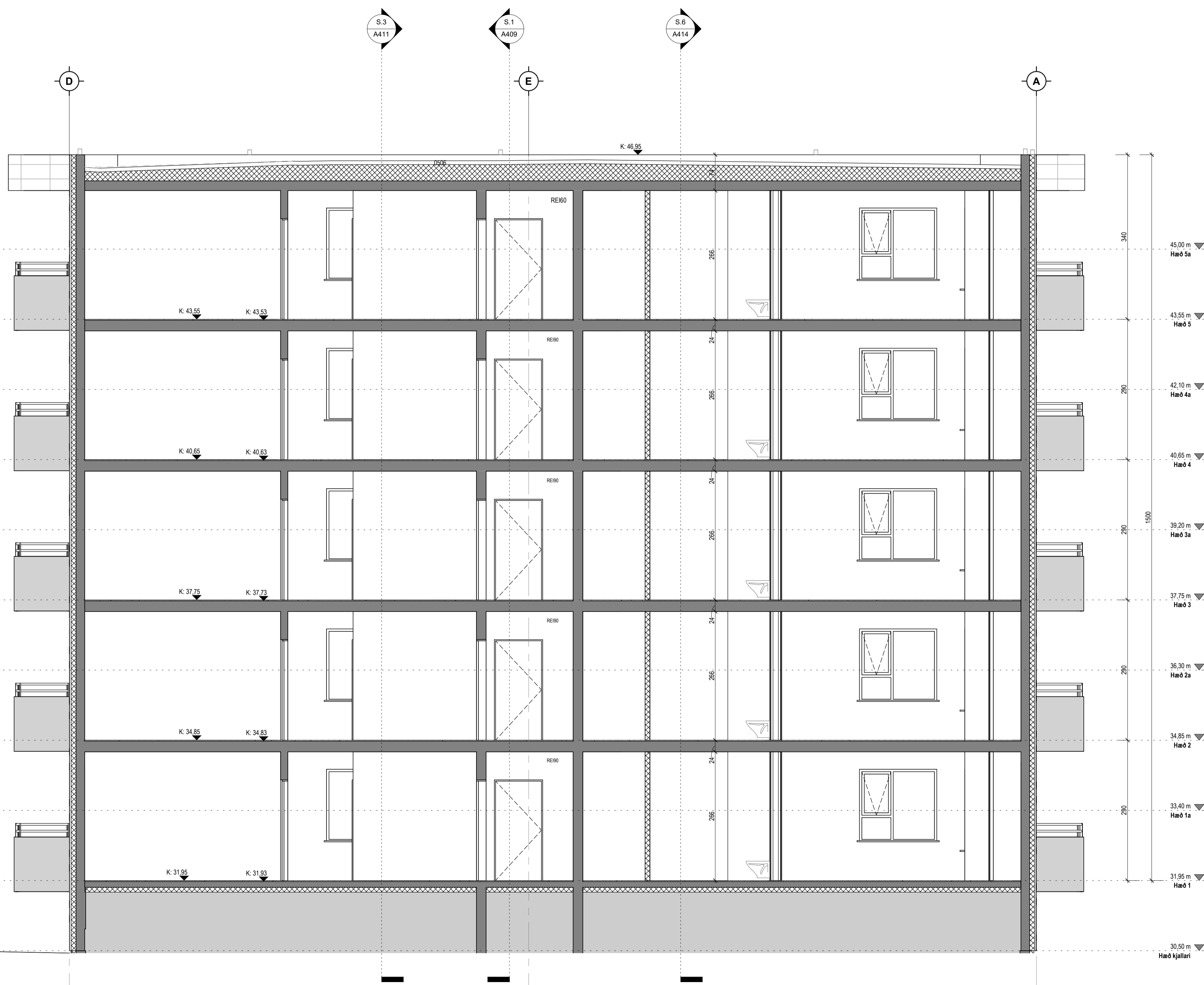

| | | | |
|------|-------|--------|------|
| Útg. | Dags. | Lýsing | Nafn |
|------|-------|--------|------|

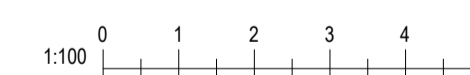

Kristinn Ragnarsson arkitekt
ehf. 238-3589
S. 594-2255
www.krark.is
Email: krark@krark.is

Áshamar 40 Mhl04
Hafnarfjörður

Landeignanúmer: L231974 Staðgreinir: 1400-1-XXXXXXX

Snið 4

| Fjölbylishúsi | Séruppdrættir |
|------------------------|------------------------------------|
| Verknúmer: 24024IF | Aðalhönnuður: Kristinn Ragnarsson |
| Mælikvarði: 1:50 | 120944-2669 |
| Dagsetning: 12.04.2024 | Hönnunartjórn: Kristinn Ragnarsson |
| Hönnun: KR RM | 120944-2669 |
| Verkefnastjórn: KR | Blá: Útgáfa: |
| Teiknað: RM | A412 |
| Yfirfarið: KR RM | |

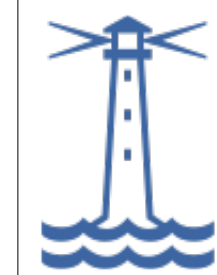

Samþykkt
Hafnarfjörður
Byggingarfulltrúi

Tákn

| | |
|-----------------------------------|-----------|
| GN = Gólfúrfall | Brunatákn |
| BN = Þakúrfall | EIR0 |
| SN = Svaniúrfall | EIR0 |
| LR = Lofttæsting | A-EIR0 |
| VLR = Væðnum lofttæsting | A-EI120 |
| PK = Póstkassar | REI60 |
| NL = Neyðarljós | REI120 |
| BO = Björgunarpop | A-REIM120 |
| R = Reykskyngi | |
| HSL = Hendslökkvotaki | |
| ÚT = Merktur útgangur | |
| HV = Hitaveita | Hundr |
| VV = Varmveita | E30-CS |
| RR = Rafnagsveita | EIR0-CS |
| UK = Útkrani | EIR0-CS |
| DS = Dyrasími | Oluggar |
| BO = Felldugi við björgunarpop | E30 |
| BR = Brunaslanga | |
| ○ = Stigleiðsla | |
| ○ = Stigleiðsla út | |
| □ = Stjórnaðó brunavörðunarkerfis | |
| □ = Inntak | |
| □ = Blástæði fyrir fatala | |

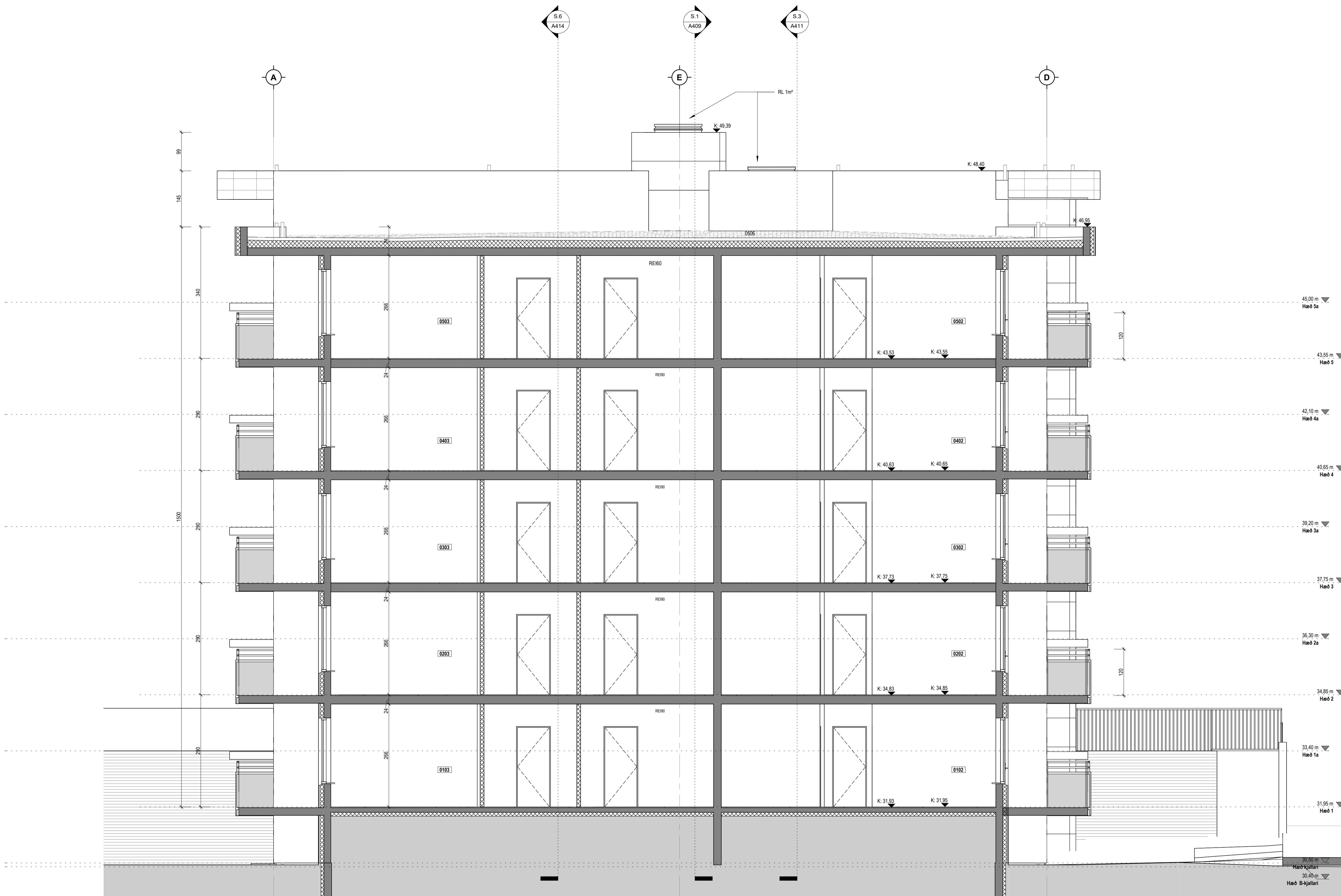

| Útg. | Dags. | Lýsing | Nafn |
|------|-------|--------|------|
| | | | |

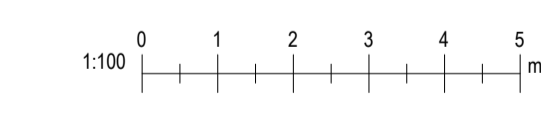

Kristinn Ragnarsson arkitekt
ehf. 238-3589
S. 594-2255
www.krark.is
Email: krark@krark.is

Áshamar 40 MhI04
Hafnarfjörður

Landeignanúmer: L231974 Staðgreinir: 1400-1-XXXXXXX

Snið 5

| Fjölbýlishúsi | Séruppdrættir |
|------------------------|------------------------------------|
| Verknúmer: 24024IF | Aðalhönnuður: Kristinn Ragnarsson |
| Mælikvarði: 1:50 | 120944-2669 |
| Dagsetning: 12.04.2024 | Hönnunartjórn: Kristinn Ragnarsson |
| Hönnun: KR RM | 120944-2669 |
| Verkefnastjórn: KR | Blá: Útgáfa: |
| Teiknað: RM | A413 |
| Yfirfarið: KR RM | |

Tákn

| | | |
|-----|---------------------------------|-----------|
| GN | = Gólfúrfall | Brunatákn |
| BN | = Þakúrfall | E60 |
| SN | = Svafnúrfall | E90 |
| LR | = Lofttæsting | A-E120 |
| VLK | = Væðnúm lofttæsting | RE120 |
| PK | = Póstkassar | A-REIM120 |
| NL | = Neyðarjös | |
| BO | = Björgunarpopp | |
| R | = Reykskipting | |
| HSL | = Hændsökkvitæki | |
| ÚT | = Merktur útgangur | |
| HV | = Hitaveita | |
| VV | = Varmveita | |
| RR | = Rafnagsveita | |
| UK | = Útkrani | |
| DS | = Dyrasími | |
| BO | = Felldugi við björgunarpopp | Hundir |
| BR | = Brunastanga | E30-CS |
| ○ | = Stigleiðsla | E100-CS |
| ○ | = Stigleiðsla út | E160-CS |
| □ | = Stjórnaðá brunavörðunarkerfis | E30 |
| □ | = Inntak | Oluggar |
| □ | = Blástæði fyrir fatala | E30 |

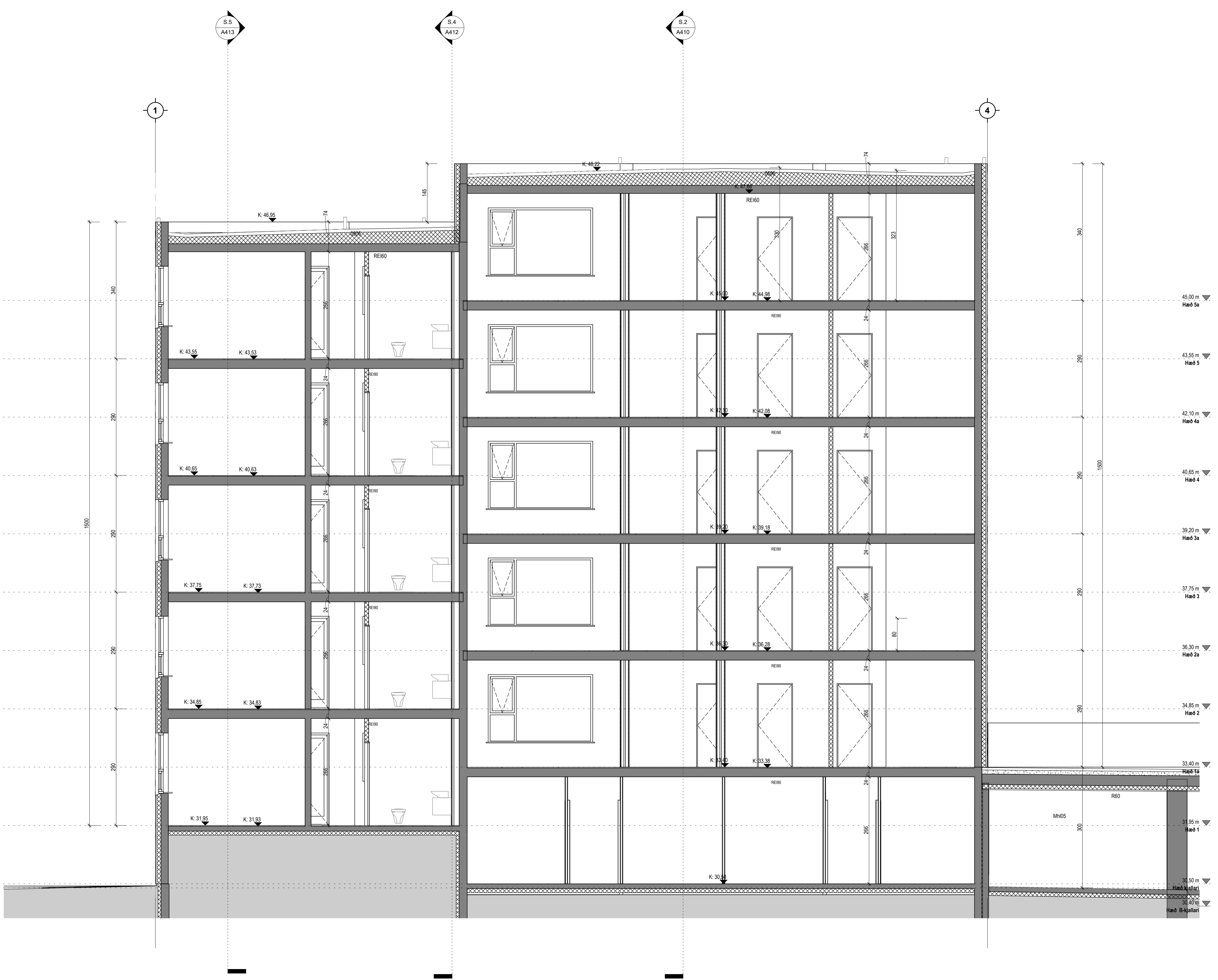

| | | | |
|------|-------|--------|------|
| Útg. | Dags. | Lýsing | Nafn |
|------|-------|--------|------|

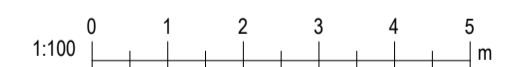

Kristinn Ragnarsson arkitekt
 ehf. 238-3589
 Sími: 594-2255
 Email: kristi@rark.is
 www.rark.is

Áshamar 40 Mh104
Hafnarfjörður

Landeignanúmer: L231974 Staðgreinir: 1400-1-XXXXXXX

Snið 6

| Fjölbýlishús | Séruppdrættir |
|------------------------|------------------------------------|
| Verknúmer: 24024IF | Aðalhönnuður: Kristinn Ragnarsson |
| Mælikvarði: 1:50 | 120944-2669 |
| Dagsetning: 12.04.2024 | Hönnunarsjóri: Kristinn Ragnarsson |
| Hönnun: KR RM | 120944-2669 |
| Verkefnastjóri: KR | Blá: Útgáfa: |
| Teiknaði: RM | A414 |
| Yfirfariði: KR RM | |

